

8190 ELEKTRONİK NO-FROST

B U Z D O L A B I

KULLANMA KILAVUZU

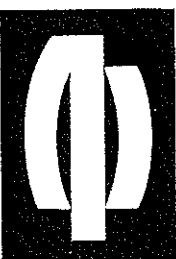

ARCELİK

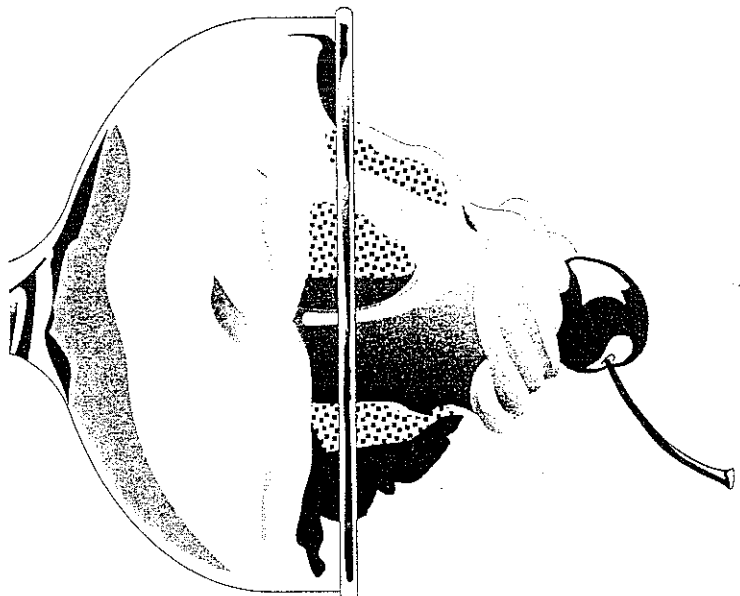

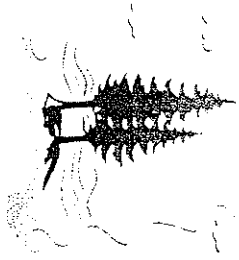

Bu ürün,
çevreye saygılı
modern tesislerde
doğaya zarar vermeden
üretilmiştir.

"Değerli Müşterimiz,

Modern tesislerde üretilen ve titiz kalite kontrolünden geçirilmiş olan ürününüzün size en iyi verimi sunmasını istiyoruz. **Bunun için, bu kılavuzun tamamını ürününüzü kullanmadan önce dikkatle okumanızı ve bir başvuru kaynağı olarak saklamanızı rica ederiz."**

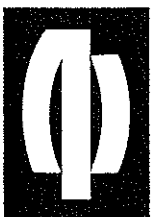

ARCELORMITTAL

İ Ç İ N D E K İ L E R



1. Bölüm: Buzdolabınızı kullanmadan önce dikkat edilmesi gereken noktalar ve güvenlik uyarıları / 3-4



2. Bölüm: Buzdolabınızın teknik özellikleri / 5-6



3. Bölüm: Ön hazırlık ve montaj / 7



4. Bölüm: Buzdolabınızın kullanılması / 8-17

Kontrol paneli ve fonksiyon tuşları / 8
Buzdolabınızın çalıştırılması / 9
Sıcaklık kontrolü / 9
Süper dondurma (SUPER FREEZE) / 10
Süper soğutma (SUPER COOL) / 10
Odaklı soğutma / 11
Kapı alarmı / 11
Koku giderici / 12
Filtrenin tektar kullanılması / 12
Aksesuarların kullanılması / 13
Su pınarı / 13
Su tankına su doldurulması / 13
Su pınarının kullanılması / 14
Süper buz yapma sistemi / 14
Buz yapılması / 14
Taze et bölümü (fresh meal) / 15
Besinlerin saklanması / 15
Dondurucu bölme / 15



Soğutucu bölme / 15
Gıda saklama takvimi / 16
Lambaların değiştirilmesi / 17

5. Bölüm: Buzdolabınızın temizlenmesi / 18-19

Dış yüzeylerin temizlenmesi / 18
İç yüzeylerin temizlenmesi / 18
Aksesuarlar / 18
Izgara ve donlama lavasının temizlenmesi / 19
Su tankının temizlenmesi / 19



6. Bölüm: Pratik ve yararlı bilgiler / 20



7. Bölüm: Yetkili Servis çağırılmadan önce dikkat edilmesi gereken noktalar / 21



8. Bölüm: Arçelik Tüketici Danışma Servisi / 22



9. Bölüm: Arçelik Yetkili Servisleri / 23

1. Bölüm / Buzdolabınızı kullanmadan önce dikkat edilmesi gereken noktalar ve güvenlik uyarıları



Buzdolabınızı rahat kullanabileceğiniz uygun bir yere yerleştiriniz. Buzdolabınızın dengeli, düzgün, sarsıntısız çalışması ve durması için düz bir zemine oturulması gerekir. Gerektiği durumlarda "ayarlanabilir ön ayaklar"dan ayarlama yapınız. (Bkz. sf. 6) Yüksekliği artırmak için "ayarlanabilir ön ayaklar"ı, saat yönünde, azaltmak için ise aksi yönde çeviriniz. Kapsının kolaylıkla kapanabilmesi için, ön yüzü arka yüzüne oranla biraz daha yüksekte durmalıdır. Bu işlemler yiyecekler dolaba komadan önce yapılmalıdır.



Buzdolabınızı ocak, fırın ve soba gibi ısı kaynaklarının yakınına, doğrudan güneş ışığına veya neme maruz kalabileceği noktalara yerleştirmekten kaçınınız.



Buzdolabınızı yerleştirirken, üst kısmından 30 cm, yan kısımlardan ve arkasından ise en az 5'er cm. hava boşluğu bırakınız.



Buzdolabınızın her yerinin iyice temiz olmasına dikkat ediniz. Nakliye sırasında biriken tozları siliniz.



Şebeke bağlantısını mutlaka ehliyetli bir elektrikçiye yaptırınız. Topraklı priz kullanınız.



Buzdolabınızın kullanma voltajı 220 Volt'tur. Eğer bulunduğunuz bölgenin elektrik hatlarında ani voltaj değişiklikleri oluyorsa uygun bir transformator kullanmanız ürününüz için koruyucu olacaktır.



Elektrik fişini prize takınız. Kullandığınız prize ikinci bir cihaz bağlamaktan kaçınınız.



Yoğuşma önleyici boru

Buzdolabınızın dış yüzeyi özellikle ilk çalıştırmadan sonra ısınabilir. Bunun nedeni, dış yüzeyde terlemeyi engellemek üzere içinden sıcak soğutma gazı geçen yoğuşma önleyici borudur.



Ürünün yeniden taşınması sırasında dikkat edilmesi gereken noktalar

(Nakliye sırasında meydana gelebilecek herhangi bir hasarın önlenmesi için aksesuarlar bir arada paketlenmelidir.)



Çocuğunuzun buzdolabının çevresinde oynamasına izin vermeyiniz.



Yanıcı ve parlayıcı maddeleri veya bu maddelerin itici gaz olarak kullanıldığı sprey ve kozmetik ürünlerini, emniyetiniz açısından buzdolabınıza koymayınız.



Buzdolabınız çalışırken, özellikle ıslak ellerinizle soğuk yüzeylere temas etmeyiniz. Dondurucu bölümünün iç kısmına ıslak elinizle dokunmanız halinde ani donmadan dolayı deriniz yüzeyle yapışabilir.

Yukarıdaki talimatlara uyulmadığı takdirde ortaya çıkan zararlardan firmamız sorumlu değildir.

2. Bölüm / Buzdolabınızın teknik özellikleri

Toplam net hacim : 526Lt
Yükseklik : 1793mm
Genişlik : 831mm
Derinlik : 723mm
Ağırlık : 96Kg
Elektrik girişi : 220V/50Hz
Toplam güç : 189W
Elektrik tüketimi : 2.8Kwh/24h

DONDURUCU BÖLME
Net hacim : 149Lt

SOĞUTUCU BÖLME
Net hacim : 377Lt



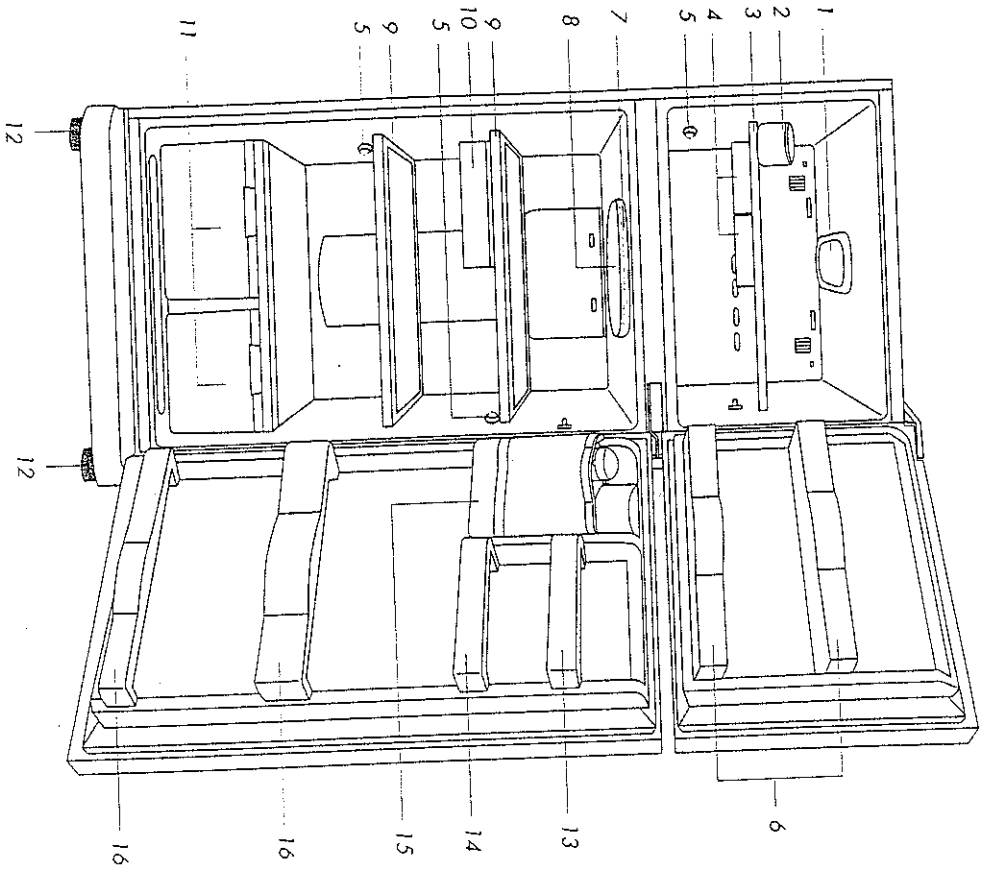

- Dondurucu bölme**
1. Dondurucu bölme lambası
 2. Buz küpü saklama kabı
 3. Dondurucu rafı
 4. Buzluklar
 5. Sensörler
 6. Dondurucu kapısı rafları
- Soğutucu bölme**
7. Koku giderici
 8. Soğutucu bölme lambası
 9. Soğutucu rafları
 10. El kabı (fresh meal)
 11. Sebzelek ve meyvelik (vegetables and fruits)
 12. Ayarlanabilir ön ayaklar
 13. Yumurta rafı
 14. Çok amaçlı raf
 15. Su pınarı tankı
 16. Şişe rafları

3. Bölüm / Ön hazırlık ve montaj



Buzdolabınızın soğutucu ve dondurucu bölme tutamalarının montajı:

Buzdolabınızın kapı tutamıkları buzdolabınızın içindedir.

Lütfen tutamıkların montajının yapılması için size en yakın Arçelik Yetkili Servisi'ni çağırınız.

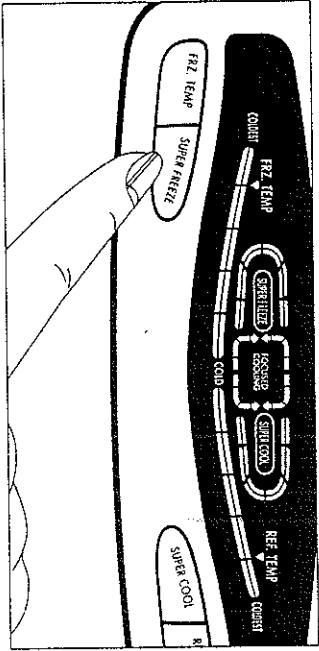

Süper dondurma (SUPER FREEZE)

Yiyeceğinizi daha kısa sürede dondurmak isterseniz "süper dondurma (SUPER FREEZE)" tuşuna basınız. Süper dondurma ledinin yanmasıyla birlikte süper dondurma işlemi başlar. Yaklaşık 3 saatlik bir süre sonunda, süper dondurma işlemi tamamlanır ve süper dondurma bölümü normal konumunda çalışmaya başlar. Eğer normal sürenin bitiminden önce işlemi durdurmak isterseniz "süper dondurma (SUPER FREEZE)" tuşuna tekrar basınız. Led söner ve işlem sona erer. Dondurucu bölme normal çalışmasına döner.

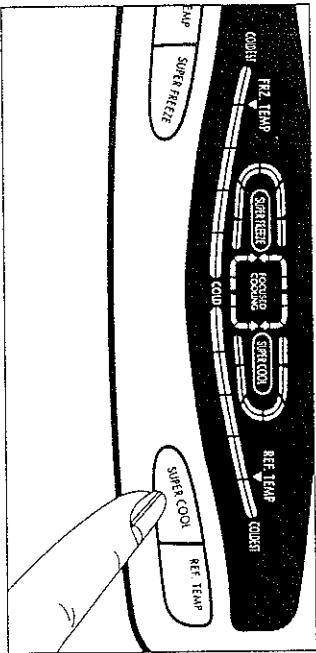

Süper soğutma (SUPER COOL)

Soğutucu bölme, iki hız kademeli (normal ve hızlı) soğutma fanı yardımıyla çalışır. Fan yüksek hızda çalıştığından, yiyecekleriniz kısa zamanda soğur. Buzdolabınız ilk kez prize takıldığı zaman süper soğutma sistemi çalışır. Soğutucu bölmenin sıcaklığı, belirlenmiş dereceye ulaştığında süper soğutma sistemi durur. Eğer gerekirse gösterge paneli üzerindeki "süper soğutma (SUPER COOL)" tuşuna basınız. Tuşa her basıldığında süper soğutma devreye girer veya çıkar.

Odaklı soğutma

Bir rafa yeni (soğutulmamış) bir yiyecek koyduğunuz zaman, odaklı soğutma sensörleri bunu algılar ve soğutma havasını yiyeceğin bulunduğu rafa üfler. Böylece yiyecek daha çabuk soğutulur. Örneğin "Raf 2" ye buzdolabının saklama sıcaklığından daha ılık yiyecek koyarsanız, resimdeki 4 rakamı ile gösterilen sensörün sıcaklık farkını algılamasıyla "Raf 1" ve "Raf 2" ye daha fazla soğuk hava üflenir. "Odaklı soğutma sistemi" olomatik olarak çalışır. Yiyecekleri sensörün yanına koyarak, sensörün daha çabuk algılamasını sağlayabilirsiniz. Böylece rafa koyduğunuz sıcak yiyecek daha çabuk soğuyacaktır.

Kapı alarmı

Kapı açık kaldığı durumlarda kapı alarmı devreye girerek kullanıcayı uyarır ve gereksiz elektrik sarfyatını önler. Buzdolabınızın kapısı açık kaldıktan 1 dakika sonra 3 kez alarm çalar. Daha sonra 30 sn. aralıklarla 3'er kez alarm çalmaya devam eder. Kapı kapandığında alarm durur. Kapı kapatıldığı halde alarm durmamışsa en yakın Yetkili Servis'e başvurunuz.

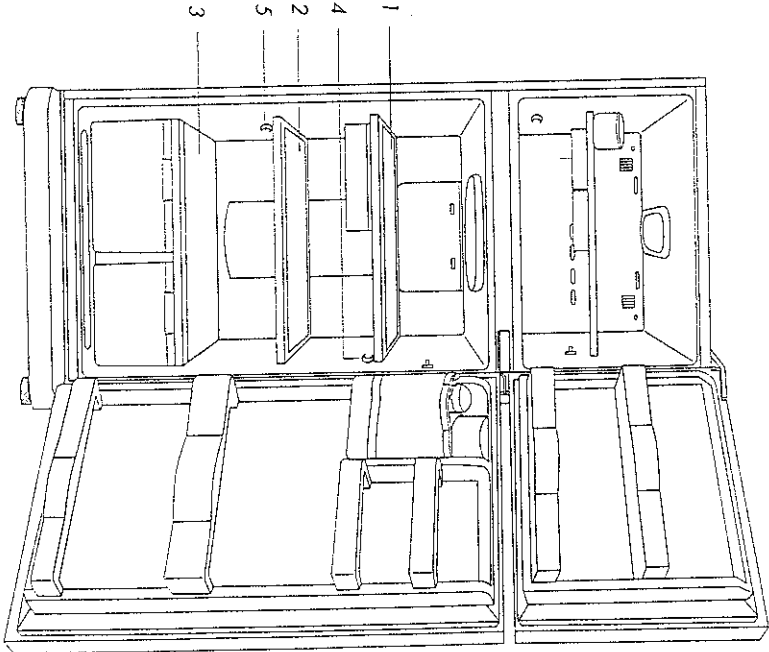

1. Raf 1
2. Raf 2
3. Raf 3
4. 5. Sensörler

Koku giderici

Sogutucu bölme lambasının ön tarafında bulunan iki adet koku giderici filtre, buzdolabınızda hoş olmayan kokuların oluşmasını önler.

Filtrenin tekrar kullanılması

Her 6 ayda bir;

1. Sogutucu bölme lambasının ön tarafındaki iki adet hırnağı tutarak kendinize doğru çekiniz.
2. Ayrılan kapagın içindeki filtreleri çıkartınız.
3. Filtreleri saç kurutma makinesi ile kuruttuktan sonra bir saat güneşte bekletiniz. Tekrar yerine takınız.

Koku giderici filtrenin ömrü 7 yıldır. Bu süre sonunda değiştirilmesi gerekmektedir.

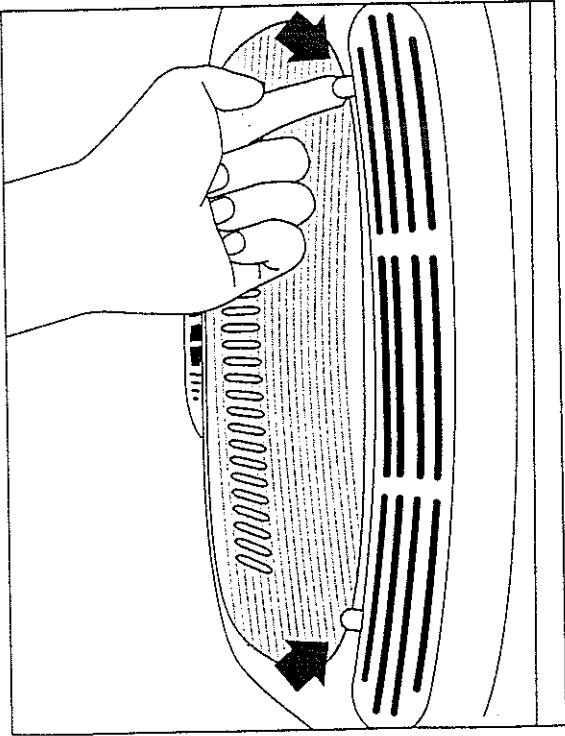

Aksesuarların kullanılması

Su pınarı (Water dispenser)

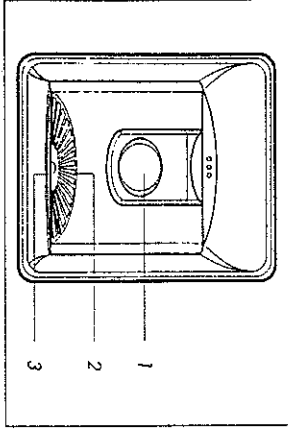

- Dış yüzey**
1. Su pınarı mandali
 2. Damlatma ızgarası
 3. Damlatma tava

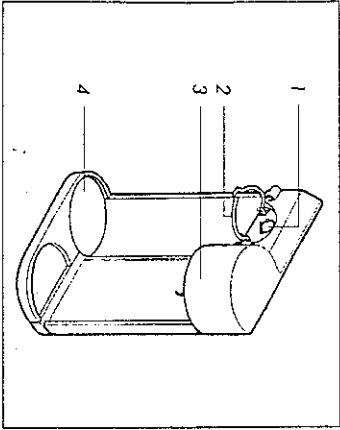

- İç yüzey**
1. Delik
 2. Sabitleme kelepçesi
 3. Motor (İç kısımda)
 4. Su tankı yuvası

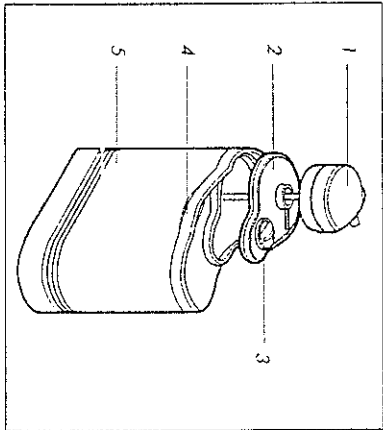

- Su tankı**
1. Baslık
 2. Kapak
 3. Kilitleme diğmesi
 4. Tulemek
 5. Su tankı

Su tankına su doldurulması

1. Su tankını çıkarmak için sabitleme kelepçesini yukarı kaldırınız.
2. Su tankını çıkarınız.
3. Su tankının kapak kilidini ok yönünde çevirerek, kapağı çıkarınız.
4. Suyu doldurduktan ve kapağını kapatıldıktan sonra su tankını yuvasına oturup bağlanıtı parçasını "Klik" sesi gelinceye kadar itiniz.
5. Sabitleme kelepçesini yuvasına takınız.

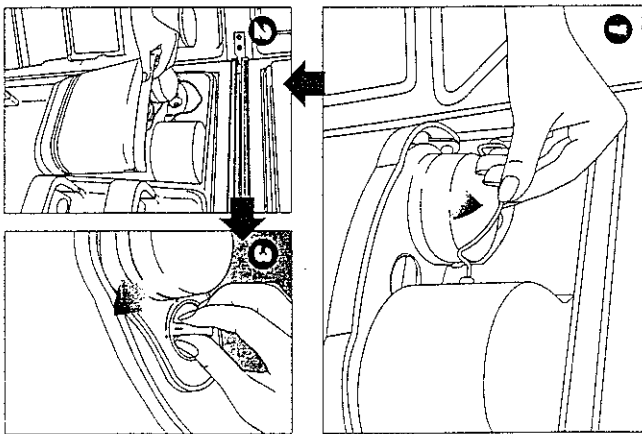

Dikkat!

Su tankına süt ve meyve suyu gibi içecekler de dahil olmak üzere, sudan başka hiçbir şey konulmamalı, sıcak su koymaktan kaçınılmalıdır.

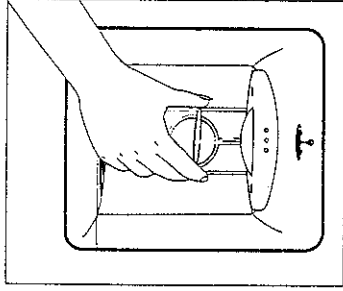

Su pınarının kullanılması

Su pınarı mandalina bardakla bastırınız. Pınar açılacak ve bardağınıza su dölacaktır. Bardađınızı çektiđinizde su pınarı mandalı eski konumuna geri dönecek ve suyun akışı duracaktır.

Not:

Su kanalında kalan suyu atmak için su pınarı mandalı çıkarıldıktan sonra, motor birkaç saniye süreyle tersine doğru döner. (Bu, arka iç tarafta su emilmesi sesine neden olur.)

Süper buz yapma sistemi

Bütün geleneksel buzdolapları, periyodik çalışma ve durma şeklinde çalışarak sıcaklığı muhaleza ederler.

Böylece, buzlukları suyla doldurduğunuz zaman buz yapma süreniz uzayabilir. Ancak derin dondurucunuzdaki sensör yardımıyla, buzluklara yeni konmuş su algılanarak, çok kısa zamanda buz elde edebilirsiniz.

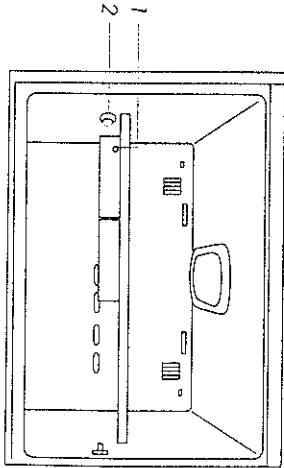

1. Buzluklar
2. Sensör

Buz yapılması

Buz küpleri elde etmek için, buzlukları suyla doldurup dondurucu bölümüne yerleştiriniz. Buz küplerini buzluktan çıkarmak için, buzlugu çapraz köşelerden tutarak ters yönlerde hafifçe döndürünüz.

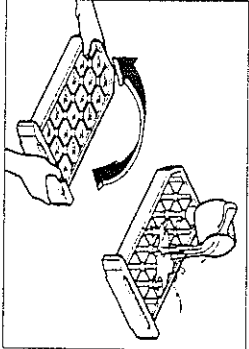

Buz küplerini buzluktan kolayca çıkarabilmek için buzlugun üzerine bir miktar su dökünüz.

Taze et b6lmesi (Fresh meat)

Bu b6lmenin amacı, kapı açırken dahi sıcak havanın ellerinize ulaşmasını engelleyerek, günlük kullanacağınız eti daha taze saklamanızı sağlamaktır.

Besinlerin saklanması

• **Sıcak yiyeceklerin buzdolabına konulmadan önce oda sıcaklığına kadar soğutulması gerekir.**

Aksi takdirde diğer yiyeceklerin bozulmasına neden olabilir ve elektrik sarfıyatı artar.

• Muz, ananas ve kavun gibi düşük ısılarda kolaylıkla bozulabilen gıda maddeleri buzdolabında saklanmamalıdır.

• Buzdolabınıza koyduğunuz yiyecekler, plastik veya alüminyum folyo ile sarımalı ya da kapaklı bir kaba konulmalıdır. Bu, buharlaşma nedeniyle meydana gelen nemi önler ve yiyeceklerin lezzet ve besin değerlerinin korunmasını sağlar.

• Buzdolabı içindeki hava akımı

sebebiyle üstünü örmeden sakladığınız yiyeceklerin kokuları diğer yiyeceklere de sinebilir.

Özellikle sarmısak, turşu vb. gıdaları buzdolabında üstü kapaklı kaplarda saklayınız.

• Hava akımının yiyeceklerle engellenmemesine dikkat edilmelidir.

• Soğutulmuş havanın düzenli dağılımı, buzdolabınızın dengeli soğumasını sağlar.

• Buzdolabınızın kapısını sık sık açmoyunuz. Kapı açıldığında içeriye sıcak hava girer ve sıcaklık artar.

Dondurucu bölme

• Dondurucu bölümüne şişe koymayınız. Şişeler, içlerindeki sıvı donduğu zaman kırılabilir.

• Dondurma veya donmuş yiyecekleri uzun süre saklarken, bunları kapı rafı yerine dondurucu rafına koyunuz.

• Dondurulmuş gıdalar çözüldükten sonra derhal kullanılmalıdır ve kesinlikle tekrar dondurulmamalıdır. Tekrar dondurma işlemi lezzet ve

besin değerinin azalmasına yol açar.

• Saklama süreleri için 16. sayfadaki tabloda yer alan bilgilere başvurunuz.

Soğutucu bölme

• Sulu gıdaları üzerlerini kapatarak saklayınız; ancak soğutucu raflarının arka kısımlarına yerleştirmeyiniz.

Bunlar soğuk havayla doğrudan temas nedeniyle donabilir.

• Bazı gıdaları buzdolabınıza yerleştirmeden önce daima temizleyiniz. Sebze ve meyveler yıkayıp kurulanmalıdır. Ambalajlı yiyecekler ise diğer yiyeceklerin kirlenmesini önlemek için temizlenmelidir.

• Yumurtaları ilgili rafta saklarken, daha uzun süre dayanmalarını sağlamak için, dık durmalarına özen gösteriniz.

Gıda saklama takvimi

Ürün grubu	Besin	Saklama sıcaklığı (°C)	Saklama süresi
Sebzeler	Kuşkonmaz	0 / 2	2 / 3 hafta
	Selçukluk	0	10 / 14 gün
	Lahana	0	5 / 6 ay
	Kereviz	0	1 / 2 ay
	Sogan	0	3 / 4 ay
	Sarımsak	0	6 / 7 ay
	Ispanak	0	10 / 14 gün
	Manterler	0	3 / 4 gün
	Dondurulmuş sebzeler	(-23) / (-18)	6 / 12 ay
	Koyun	0	1 / 2 hafta
Meyveler	Çilek	-0,5 / 0	5 / 7 gün
	Portakal	0 / 9	3 / 12 hafta
	Vişne, kiraz	-1 / 0	3 / 7 gün
	Şeftali	-1	2 / 3 hafta
	Armut	-1,5 / 0	2 / 7 ay
	Üzüm	-1 / 0	2 / 8 hafta
	Elma	-1 / 4	3 / 8 ay
	Donanmış meyveler	(-23) / (-18)	6 / 12 ay
	Taze morina balığı	-1 / 1	12 gün
	Ringa	0 / 2	10 gün
Deniz ürünleri	Uskumru	0 / 1	6 / 8 gün
	Somon	-1 / 1	18 gün
	Ton balığı	0 / 2	14 gün
	Taze balık	(-20) / (-18)	6 / 12 ay
	Karides	-1 / 1	12 / 14 gün
	İliriflye	0 / 2	5 / 8 gün
	Sığır eti	0 / 1	1 / 6 hafta
	Dondurulmuş sığır eti	(-23) / (-18)	9 / 12 ay
	Koyun eti	0 / 1	5 / 12 gün
	Dondurulmuş koyun eti	(-23) / (-18)	8 / 10 ay
Etler	Tavuk, piliç	0	1 hafta
	Hindî	0	1 hafta
	Kaz, ördek	0	1 hafta
	Dondurulmuş tavuk	(-23) / (-18)	8 / 12 ay
	Süt	0 / 1,1	2 / 4 gün
	Tereyağ	4	1 ay
	Reynir	-1 / 1	18 gün
	Dondurma	(-20) / (-26)	3 / 23 gün
	Sütlü çikolata	-18 / 1,1	6 / 12 ay
	Yumurta	-2 / 0	5 / 6 ay
Sütlü besinler	Bira	2 / 4	3 / 8 hafta
	Ekmek	-18	3 / 13 hafta
	Kahve	2 / 3	2 / 4 ay
	Meyve suyu	-1 / 2	3 / 6 hafta
	Margarin	2	12 aydan fazla
	Çaviz	-2 / 0	8 / 12 ay
Diğerleri			

Lambaların Değiştirilmesi

1. Dondurucu Lambası

- Buzdolabınızın fişini çekiniz.
 - Parmacağınızı lamba kapağının üzerindeki yuvaya takınız. Elinizle öne doğru iterek lamba kapağını çıkarınız.
 - Lambayı saat yönünün aksine çevirerek yerinden çıkarınız.
 - Yeni lambayı takınız.
- Değiştirmiş olduğunuz lamba, eskisiyle aynı özellikleri taşımaktadır. (15 Watt)**

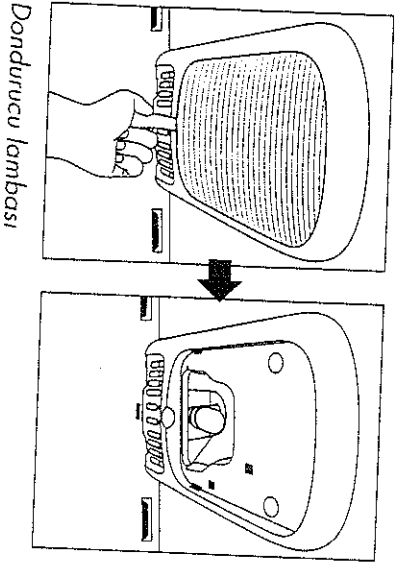

2. Soğutucu Lambası

- Buzdolabınızın fişini çekiniz.
- Soğutucu bölümünün en üstteki rafını çıkarınız.
- Parmacağınızı lamba kapağının üzerindeki yuvaya takınız. Tırnağı iterek lamba kapağını çıkarınız.

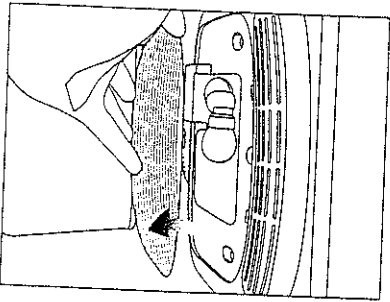

- Lambayı saatin ters yönünde çeviriniz.
 - Yeni lambayı takınız.
- Değiştirmiş olduğunuz lamba, eskisiyle aynı özellikleri taşımaktadır. (30 Watt)**



5. Bölüm / Buzdolabınızın temizlenmesi

- Temizliğe başlamadan önce fişi prizden çekiniz!
- İstenmeyen kokuların oluşmasını önlemek için buzdolabınızın temiz tutulması önemlidir.
- Bozulmuş gıdaların, asit oluşturarak plastik yüzeylerde leke bırakmaması için, dolaptan derhal çıkarılması gereklidir.
- Temizliğe başlamadan önce nemli cisimlerin soğuk yüzeylere yapışacağını unutmayınız. Bu nedenle ıslak veya nemli ellerle donmuş yüzeylere dokunmayınız.
- Buzdolabınızın yüzeylerini temizlerken, aşındırıcı ve çizici temizlik maddeleri ile güçlü alkalin çözeltiler (alkol vb.) kullanmayınız.

Dış yüzeylerin temizlenmesi

Buzdolabınızın dış yüzeylerini, ılık ve sabunlu bir bezle siliniz. Daha sonra temiz ve hafif nemlendirilmiş bir bezle silip kurulayınız.

İç yüzeylerin temizlenmesi

İç yüzeyler ve bu yüzeylerde bulunan parçalar düzenli olarak temizlenmelidir. Temizlik işlemi süresince her iki kapıyı da açık bırakınız. İçindeki yiyecekleri ve tüm raf ve aksesuarları yerinden çıkarınız.

Aksesuarlar

Bölme raflarını, kapı raflarını, saklama kutularını ve kapı contalarını, ılık ve sabunlu bir bezle silip kurulayınız.

Dikkat!

- Lamba, düğme, kumanda vs. gibi elektrik aksamına yakın yerleri temizlerken buzdolabınızın fişini prizden çekiniz.
- Elektrikli kısımlara su kaçırmayınız.
- Temizlik için gaz, benzin, aseton, aşındırıcı ve çizici temizlik maddelerini kesinlikle kullanmayınız.

Izgara ve damlama tavaasının temizlenmesi

1. Damlama tavaasını çekerek çıkarınız.
2. Damlama tavaasında biriken suyu boşaltınız.
3. Damlama tavaasını ve ızgarasını yumuşak bir deterjanla temizleyip durulayınız.

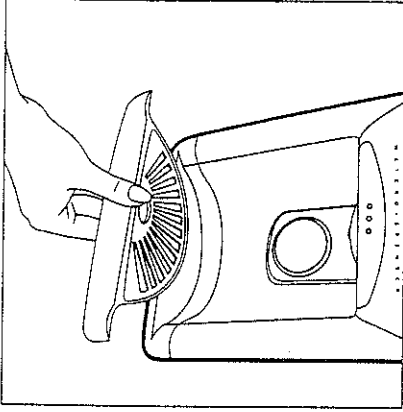

Su tankının temizlenmesi

1. Kapağı çıkarınız.
2. Su tankının içini ve dışını, sabunlu su ile temizleyiniz ve bol suyla iyice durulayınız.

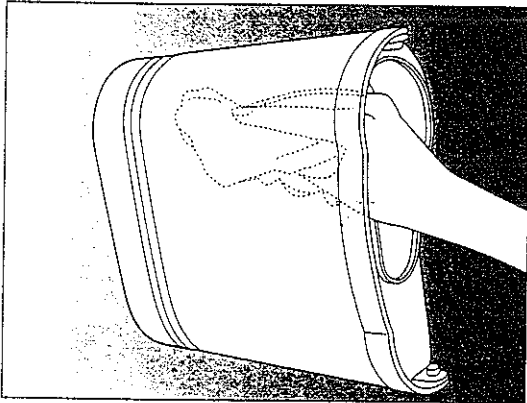

Diğer parçalar

Su tankının diğer parçalarını da sabunlu su ile temizleyiniz ve bol suyla iyice durulayınız.

Dikkat!

Temizlik esnasında ılık su kullanınız. Sudan başka hiçbir şey kullanmayınız.



6. Bölüm / Pratik ve yararlı bilgiler



Evden ayrılacaksanız;

- Kısa süreli evden uzaktasılarda buzdolabınızı çalışır halde bırakmanız mümkündür. Daha uzun süre dayanabilmeleri açısından, dondurulabilir gıdaları dondurucu bölümüne yerleştiriniz.
- Uzun süreli evden uzaktasılarda ise buzdolabınızın fişini prizden çekiniz. Daha sonra içini temizleyerek koku oluşmasını engellemek için **kapılarını açık bırakınız.**



Elektrik kesintisi olduğunda;

- Bir veya iki saat içinde giderilebilen elektrik kesintileri, buzdolabınızın ısısını etkilemez. Ancak yine de elektrik kesintisi varken buzdolabınızın kapısını çok sık açıp kapamayınız.
- Uzun süreli elektrik kesintilerinde ise donmuş gıdaların üzerine donmuş buz kalıpları koyunuz.



Taşınırken;

Buzdolabınızın içindeki sebzelik, raflar ve yumurta kapları gibi tüm hareketli parçaları çıkarınız veya iyice sabitleyiniz. Herhangi bir hasar meydana gelmemesi için ayarlanabilir ön ayakların vidalarını sonuna kadar sıkınız.

7. Bölüm / Yetkili Servis çağırmadan önce dikkat edilmesi gereken noktalar



1. Buzdolabınız çalışmıyorsa;

- Evdaki sigortalardan biri atmış olabilir veya devre kesicilerden biri gevşemiş olabilir.
- Buzdolabınızın fişi bağlı olduğu prizden çıkmış veya gevşemiş olabilir.



2. Buzdolabınızın veya dondurucu bölümünün sıcaklığı çok yüksekse;

- Sıcaklık ayarı uygun olmayabilir.
- Buzdolabınız bir duvara veya ısı kaynağına yakın bir yere yerleştirilmiş olabilir.
- Kapısı çok sık açıldığı için, içerideki hava ısınmış olabilir.
- Kapısı uzun süre açık bırakılmış olabilir.
- Buzdolabınızın içinde çok fazla miktarda yiyecek bulunabilir.



3. Buzdolabınızdan anormal ses(ler) geliyorsa;

- Buzdolabınız düz bir zeminde sabit durmuyor olabilir. Bu durumda ayarlanabilir ön ayakların vidalarını ayarlamak gerekir.
- Buzdolabınızın arkasında gereksiz cisimler olabilir.



4. Buzdolabınızda koku varsa;

- Koku veren gıdaların üzeri iyi örtülmemiş olabilir.
- İç yüzeyleri kirlenmiş olabilir.



5. Buzdolabınızın dış yüzeyi buğulanıyorsa;

- Nemin çok fazla olduğu dönemlerde bu durum normaldir.
- Kapı aralık kalmış olabilir.





8. Bölüm / Arçelik Tüketici Danışma Servisi

Değerli Müşterimiz,

Sizlere iyi ürün vermek kadar, iyi hizmet vermenin de önemine inanıyoruz. Bu nedenle siz "bilinçli tüketici"lere çok geniş kapsamlı yeni bir hizmet sunuyoruz.

TÜKETİCİ DANIŞMA SERVİSİ

Sizin için kurulan bu servise aşağıda belirtilen konulardaki soru, dilek ve önerilerinizi iletebilirsiniz.

Öncelikle **Yetkili Servise**, daha sonra Yetkili Servisin bağlı bulunduğu Bölge Servis Şefliğine

başvurduğunuz halde çözüm bulunamayan ürün arızaları ve kullanım sorunları,

Yetkili Satıcı ya da Yetkili Servislerin adresleri, telefonları,

ürün fiyatları, satış kampanyaları ve taksit koşulları,

kullandığınız ya da almayı düşündüğünüz ürünler konusunda araştırıp da tatmin edici cevap alamadığınızda inandığınız bilgiler.

Size en iyi ürünleri sunmak, hep yanınızda olmak, beklentilerinizi karşılamak bizim için bir görevdir.

Çünkü üreticimizle, tüketicimizle, Yetkili Satıcı ve Yetkili Servislerimizle **biz bir aileyiz...**

24 saat boyunca hiçbir ücret ödemeden, herhangi bir kod numarası çevirmeden doğrudan

arayabilmemiz için tahsis edilen özel telefonlarımız:

0 800 261 8585
0 800 261 8545

Eğer yazı ile başvuru isterseniz adresimizi:

Arçelik Tüketici Danışma Servisi

81719 Tuzla / İstanbul

Fax No: (0-216) 423 23 53

Tüm soru ve sorunlarınız mümkün olan en kısa sürede çözümlenecek ve cevaplandırılacaktır.



9 . Bölüm / Arçelik Yetkili Servisleri

Sayın Arçelik dostu,

Bu kılavuz sizlere daha yakın olmak, sorunlarınıza daha çabuk çözüm bulmak için hazırlanmıştır. Aşağıdaki önerilere uymanızı rica ederiz.

1. Cihazınızı aldığınızda Garanti Belgesini Yetkili Satıcıya onaylatınız.
2. Cihazınızı kullanma kılavuzu esaslarına göre kullanınız.
3. Servise ihtiyacınız olduğunda takip eden sayfalardaki listede belirttiğimiz üzere size en yakın herhangi bir ARÇELİK YETKİLİ SERVİSİ'ne başvurunuz.
4. Hizmet için gelen teknisyene ARÇELİK tarafından verilmiş kimlik kartını sorunuz.
5. İşiniz bittiğinde servis teknisyeninden "HİZMET FİŞİ" istemeyi lütfen unutmayınız. Alacağınız Hizmet Fişi, ilerde cihazınızda meydana gelebilecek herhangi bir sorunda size yarar sağlayacaktır.
6. "ARÇELİK Servis Örgütü" 11 Bölge Servis Şefliği ve bunlara bağlı 521 Yetkili Servisle hizmetinizdedir.
7. Kullanım ömrü: 10 yıldır. (Ürünün fonksiyonunu yerine getirebilmesi için gerekli yedek parça bulundurma süresi.)

"Yetkili Servis, şikayetlerinize çözüm getiremediği takdirde; bağlı olduğu Bölge Servis Şefliğimiz emirlerinizi beklemektedir."

**Saygılarımızla,
Arçelik Servis İşletmesi**

Çanakkale (Cevahirpaşa) Tel: 217 76 12
Ezine Tel: 618 48 00

İZMİR Alan Kodu (2322)

Bergama Tel: 633 11 97 633 40 99
KOCAELİ Alan Kodu (2621)
Gözüllü Tel: 414 28 82 - 414 31 33
Körfez Tel: 452 47 17 - 454 15 17

MANİSA Alan Kodu (2361)

Soma Tel: 613 62 80
YALOVA Alan Kodu (2261)
Böğkeçir (Karesi) Tel: 241 21 84 - 244 85 01
Yalova (Etilik) Tel: 814 93 20
Yalova (İsmetpaşa) Tel: 814 12 63

İZMİR BÖLGE SERVİS TAKIM LİDERLİĞİ
Kemalpaşa Cd. Haritarı Karı Mevki
35035 Pınarbaşı - İZMİR Alan Kodu (2361)
Tel: (2322) 479 15 63 - 479 15 35

AYDIN Alan Kodu (2561)

Aydın (Cumhuriyet) Tel: 225 61 80-225 62 31
Aydın (7 Eylül) Tel: 225 10 88
Çine Tel: 711 42 08
Didim Tel: 813 20 82
İncirliova Tel: 585 22 16 - 585 21 57
Köşk Tel: 461 34 64 - 461 23 39
Kuyuluca (Merkez) Tel: 614 22 93 - 612 24 36
Kuyuluca (Yenimahalle) Tel: 612 45 74
Nazilli (Yenimahalle) Tel: 315 90 00 - 315 94 01
Söke Tel: 518 20 78 - 512 30 71

DENİZLİ Alan Kodu (2581)

Denizli (İskender) Tel: 261 82 45 - 264 26 99 - 242 82 96
Denizli (İlçel) Tel: 263 09 56 - 262 10 17/19
Sarıyaylar Tel: 415 53 57
Sarıyaylar Tel: 591 32 15 - 591 25 78

İZMİR Alan Kodu (2322)

Alaçözü Tel: 616 17 26
Alaçözü Tel: 421 23 51 - 422 22 78
Alındığ Tel: 461 16 90 - 461 64 08 - 461 20 19
Bakırcı Tel: 277 36 08 - 259 02 42
Büyükdere Tel: 341 42 55 - 371 78 40
Büyükdere Tel: 250 35 35 - 228 42 52 - 227 56 68
Büyükdere (Ahişahin) Tel: 373 72 21 - 373 72 24
343 19 21
Bananlı (Çay) Tel: 374 70 89 - 374 05 96
Bananlı (Çay) Tel: 339 35 01 - 388 88 68
Bananlı Tel: 381 06 78 - 330 54 69/70
Büyük Tel: 452 08 26 - 487 41 40
Düce (Etilik) Tel: 440 93 45 - 440 93 38
Etilik Tel: 712 10 02/03/04
Çiğli Tel: 329 22 92 - 329 98 58
Göztepe Tel: 251 77 80 - 251 63 87
Göztepe Tel: 433 68 68 - 433 50 03
Gümüşpala Tel: 382 31 61 - 382 34 80
Güzelyalı Tel: 224 85 60 - 285 94 03
Hacıyay Te: 222 64 93 - 222 40 15
Karşıyaka Tel: 381 89 03 - 367 63 63 - 382 79 98
Karşıyaka (Alyoğlu) Tel: 382 40 36
Kempaya Tel: 878 65 65
Mevşehr Tel: 336 18 12 - 336 83 64 - 362 93 79

Manisa Tel: 832 05 37
Narlıdere Tel: 238 57 91 - 238 71 71
Ocaş Tel: 648 08 94
Çeşme Tel: 479 57 67 - 68
Sarıyaylar Tel: 443 38 93 - 94 - 95
Selçuk Tel: 891 46 25
Sarıyaylar Tel: 372 28 77 - 78
Sarıyaylar Tel: 487 94 94 - 452 81 46
Tire Tel: 512 70 90
Tophaneli Tel: 855 52 41 - 856 10 41
Uludağ Tel: 754 46 53
Uşaklıyaylar Tel: 259 25 66 - 277 70 83
Yeşilyurt Tel: 227 08 67 - 227 26 85

MANİSA Alan Kodu (2361)

Akhisar Tel: 412 45 74
Akhisar Tel: 683 80 54
Akhisar (Çay) Tel: 232 44 58 - 232 95 76
Akhisar (Merkez) Tel: 232 33 84 - 232 35 48
Söğüt Tel: 714 14 15 - 713 30 59
Sarıyaylar Tel: 337 28 62
Yarullu Tel: 313 67 63

MANİSA Alan Kodu (2361)

Bedran (Karesi) Tel: 313 37 66
Bedran (Etilik) Tel: 316 46 52
Düce Tel: 122 14 34 - 413 40 54
Marmaris (Söğüt) Tel: 412 97 52 - 413 04 06
Marmaris (Etilik) Tel: 412 97 52 - 413 04 06
Milas Tel: 512 44 14 - 512 59 81
Mıgla Tel: 214 38 67 - 214 93 80

ANİĞLA Alan Kodu (2522)

ANİĞLA Alan Kodu (2522)

ANİĞLA Alan Kodu (2522)

ANİĞLA Alan Kodu (2522)

ANİĞLA Alan Kodu (2522)

ANİĞLA Alan Kodu (2522)

ANİĞLA Alan Kodu (2522)

ANİĞLA Alan Kodu (2522)

ANİĞLA Alan Kodu (2522)

ANİĞLA Alan Kodu (2522)

ANİĞLA Alan Kodu (2522)

Sinirli Tel: 270 09 73-271 15-272-267 37 10
Söğüt Tel: 363 73 73 - 365 94 93
Sarıyaylar Tel: 687 22 70
İzmirli Tel: 433 44 55 - 433 88 88
Yunuspaşa Tel: 293 47 27 - 293 47 17
Yenimahalle Tel: 316 60 82 - 315 18 08 - 315 01 33

BARTIN Alan Kodu (3781)

Bartın (Demirçel) Tel: 227 07 75 - 227 21 60 - 227 60 81
Bartın (Kınıklı) Tel: 227 43 46 - 227 21 60
BOLU Alan Kodu (3741)
Gerede Tel: 311 52 50 - 311 52 53

ÇANKIRI Alan Kodu (3761)

Çankırı Tel: 213 53 62 - 212 24 16

KASTAMONU Alan Kodu (3661)

Çide Tel: 866 13 77
İnebolu Tel: 811 40 69
Kastamonu Tel: 212 35 82 - 214 18 07

KIRIKKALE Alan Kodu (3181)

Kırıkkale Tel: 218 45 31 - 224 42 51

KONYA Alan Kodu (3321)

Kulu Tel: 641 42 96 - 641 45 87

ZONGULDAK Alan Kodu (3722)

Çarşamba Tel: 615 10 61 - 615 23 32
Derecik Tel: 556 35 47
Korucuk Te: 424 30 17
Kibinli Tel: 265 10 02
Sarıyaylar Tel: 712 35 83 - 712 56 94
Sarıyaylar (Ahişahin) Tel: 251 43 90 - 252 08 85
Zonguldak (İsmetpaşa) Tel: 253 78 51 - 253 95 96
Zonguldak (Merkez) Tel: 252 12 52 - 252 04 31

ESKİŞEHİR BÖLGE SERVİS TAKIM LİDERLİĞİ

Araçlık A.Ş. ESKİŞEHİR Teslimat Organizasyonu
Sarıyaylar 20540 ESKİŞEHİR
Tel: (222) 236 08 33 - 34 - 35

AFYON Alan Kodu (2722)

Afyon Tel: 215 19 68 - 213 86 32
Bolvadin Tel: 611 28 04 - 611 40 64
Dincir Tel: 351 23 40 - 353 02 01
Emirdağ Tel: 442 66 67
Sarıyaylar Tel: 515 47 77 - 512 63 99

BİLECEK Alan Kodu (2228)

Bilecik Tel: 212 13 11
Bozüyük Tel: 315 64 27

DENİZLİ Alan Kodu (2581)

Çivril Tel: 713 15 48

ESKİŞEHİR Alan Kodu (2222)

Çiftler Tel: 541 48 19
Eskişehir (Etilik) Tel: 322 59 65-322 69 40
Eskişehir (Vizinalı) Tel: 231 59 30 - 221 18 98
Eskişehir (Yunuspaşa) Tel: 231 01 12 - 231 04 92
Eskişehir (Zeynep) Tel: 221 99 55

KONYA Alan Kodu (3322)

Akşehir Tel: 812 14 60
İlgin Tel: 881 23 72
Konya (Cumhuriyet) Tel: 249 96 59

Konya (Fenhan) Tel: 235 22 98 - 235 88 71
Konya (Karam) Tel: 352 49 91 - 351 19 15 - 351 10 00
Konya (Selçuklu) Tel: 322 69 09 - 321 22 99

KÜTAHYA
Gediz Tel: 412 76 95 - 412 22 31
Kütahya (Merkez) Tel: 223 83 74
Simov Tel: 512 14 96
Iyosunlu Tel: 614 45 33 - 612 22 65

UŞAK
Uşak Tel: 215 10 11 - 223 16 70
ANTALYA BÖLGE SERVİS TAKİM LİDERLİĞİ
Alınan Sınan Mhd. Servis Yolu Üzeri
Havvadanı Kurşisi Ansu Sok. No: 715
07030 / ANTALYA
Tel: (242) 340 23 71 / 72 - 340 15 44
Fax: (242) 340 23 71

ANTALYA
Alanya (Denizli) Tel: 513 01 44 - 511 22 35 - 511 34 88
Alanya (Sekehan) Tel: 512 55 04 - 513 64 13
Alanya (Çiğli) Tel: 344 79 85 - 334 04 01
Alanya (Dokunaj) Tel: 344 79 85 - 334 04 01
Alanya (Çiğli) Tel: 248 72 40 - 241 30 29
Alanya (Kınık) Tel: 311 22 67 - 322 59 20
Alanya (Kınık) Tel: 322 47 55 - 322 47 56
Alanya (Yemürvenler) Tel: 346 94 18 - 344 13 62
Alanya (Zeytinlik) Tel: 321 60 07 - 321 60 08 - 348 55 91
Emlak Tel: 618 17 87
Finke Tel: 855 17 23 - 855 36 88
Gaziosmanpaşa Tel: 372 44 75
Kos Tel: 838 29 01
Kemer Tel: 814 39 69
Korkuteli Tel: 643 03 16
Manavgat Tel: 746 30 18 - 746 76 88
Serik Tel: 722 71 19

BURDUR
Burdur Tel: 325 18 95
Burdur Tel: 233 84 20
Göllüsu Tel: 411 25 98 - 411 21 45

ISPARTA
Eğirdir Tel: 311 55 77 - 311 55 78
Isparta (Boğazi) Tel: 218 73 44 - 223 33 33
Isparta (Çarşı) Tel: 218 55 59 - 218 42 83
Yalvac Tel: 441 23 45

KONYA
Boyseliçir Tel: 512 61 30
Bozkır Tel: 426 22 59
Sevdişeliçir Tel: 582 28 07

MUĞLA
Fethiye (Koskkon) Tel: 614 89 77
Fethiye (Merkez) Tel: 614 13 37 - 624 82 26
Çiftlik Tel: 282 29 34

ADANA BÖLGE SERVİS TAKİM LİDERLİĞİ
Adana Merkez Yolu 14 Km.
PK: 3116 0100
Tel: (322) 441 08 08-09 - 441 08 11
Fax: (322) 441 08 10

ADANA
Adana (Yıldırım) Tel: 351 42 27 - 352 82 83
Bağcı Tel: 223 96 90 - 227 17 25
Çeyhan Tel: 613 60 43
Çeyhan (Mehmetpaşa) Tel: 612 71 92
Dürcü Tel: 876 16 61
İbikli (Kınık) Tel: 435 37 98 - 431 32 56 - 458 80 64 - 65
Kızıllı Tel: 718 49 68
Kozan Tel: 321 13 83 - 321 26 63
Kozan Tel: 515 78 43
Mahşeyran Tel: 235 59 00 - 01
Meydan Tel: 435 40 31
Osmaniye Tel: 813 12 15 - 812 33 80 - 813 50 01 - 02
Rasimpaşa Tel: 453 72 20 - 457 65 29
Seyhan Tel: 233 57 20 - 21
Yeşiltepe Tel: 457 08 64 - 457 56 18
Yüreğir Tel: 324 54 51 (5 Höl)

GAZİANTEP
Gaziantep (Fevzi Çakmak) Tel: 321 23 21
Gaziantep (Sarıoğlu) Tel: 322 09 10 - 11 - 12
Gaziantep (Uradı) Tel: 225 58 50
İbadehiye Tel: 862 33 72
Kilis Tel: 813 19 41 - 813 66 66
Nizip Tel: 517 15 52

HATAY
Antakya (Barut) Tel: 223 01 35 - 223 01 82
Antakya (Kınık) Tel: 213 15 30 - 213 18 42
Antakya (Sarıoğlu) Tel: 212 25 43
Dürcü Tel: 712 16 88 - 712 69 47
İskenderun (Dönmez) Tel: 617 30 40 - 614 45 88
İskenderun (Ziya Gökalp) Tel: 614 45 77
Kınık Tel: 344 16 51 - 344 83 69
Konya Tel: 413 35 48
Sarıoğlu Tel: 517 77 58

İÇEL
Erdemli Tel: 515 30 09 - 515 61 03
Mersin (Barut) Tel: 326 07 32
Mersin (Çarşı) Tel: 237 72 53
Mersin (Günebakan) Tel: 320 66 85 - 321 60 31
Mersin (Kızıllı) Tel: 238 48 03-04-05-06
Mersin (Proje) Tel: 325 09 64 - 325 04 95 - 326 88 75
Mersin Tel: 358 55 95 - 358 51 10
Müde Tel: 774 16 40
Sillike Tel: 714 16 00 - 714 22 00
Tarsus (Amul) Tel: 625 93 75
Tarsus (Yerlyol) Tel: 624 58 62 - 614 10 09

K.MARAS
İsmoğuz Tel: 223 71 74 - 223 96 62
Kuruluş Tel: 214 55 05
Yenişehir Tel: 223 20 75

ŞANLIURFA
Birecik Tel: 652 11 80
Sungur (SB) Tel: 611 21 92
Şanlıurfa (Kızıllı) Tel: 313 32 03 - 315 40 10
Şanlıurfa (GAP) Tel: 315 18 48 - 315 40 17
Viranşehir Tel: 511 20 81

KAYSERİ BÖLGE SERVİS TAKİM LİDERLİĞİ
Mimar Sınan Mhd. Sivas Cad.
No: 145/8 38090 KAYSERİ
Tel: (352) 234 09 44 - 233 44 39
Fax: (352) 234 09 94

AKSARAY
Aksaray Tel: 213 27 57 - 213 00 14

KARAMAN
Karaman Tel: 213 31 99

KAYSERİ
Develli Tel: 621 33 74
Ereğli Tel: 223 18 62 - 235 83 02
Kayseri (Kocasinan) Tel: 231 08 87-232 87 42
Kayseri (Melikgazi) Tel: 231 87 93
Kayseri (Çarşı) Tel: 332 08 25
Pınarbaşı Tel: 512 23 28

K.MARAS
Aşın Tel: 511 31 90
Elişon (İrmek) Tel: 413 48 90

KONYA
Konya (Eğil) Tel: 713 05 62 - 712 78 98

KIRSEHIR
Kırşehir Tel: 213 37 45

NEVEŞİR
Neveşehir Tel: 213 06 48 - 213 23 17

NİĞDE
Niğde Tel: 212 04 00

SİVAS
Boğazlıyan Tel: 418 33 49
Güncel Tel: 715 24 43
Sivas (Kale) Tel: 223 08 67
Sivas (Kızıllı) Tel: 223 08 09
Sarıyaka Tel: 512 15 97

TOZGAT
Boğazlıyan Tel: 644 31 90
Çelebi Tel: 458 18 34 - 458 25 06
Sarıyaka Tel: 415 47 37
Yerköy Tel: 516 17 81
Yozgat Tel: 212 82 19

TOKAT
Tokat (Çoçosmonpaşa) Tel: 214 19 70 - 212 75 68
Tokat (Kızıllı) Tel: 212 32 02
Tutulu Tel: 272 48 56
Zile Tel: 317 19 87

KARADENİZ BÖLGE SERVİS TAKİM LİDERLİĞİ
Selçuk Mevkii Pk. 56
55300 Tekkeköy - SAMSUN
Tel: (362) 256 08 26 - 256 05 43
256 03 78

AMASYA
 Amasya Tel: 218 37 22 - 218 32 65
 Gümüşhane Köy Tel: 217 33 10
 Merzifon Tel: 213 24 25
 Sivas Köy Tel: 417 36 57

CORUM

Corum (Albayrak) Tel: 213 37 73
 Corum (Bakırköy) Tel: 212 18 82 - 213 30 77
 Kılıp Tel: 511 63 39
 Çamönk Tel: 611 22 49
 Sungurlu Tel: 311 40 96

ORDU

Fatma Tel: 423 21 51
 Ordu (Koprubaşı) Tel: 214 72 67 - 214 06 61
 Ordu (Fenimköy) Tel: 233 17 86 - 92
 Perşembe Tel: 517 10 23
 Ünye (Sohil) Tel: 323 27 11 - 312 34 60
 Ünye (Kaleköy) Tel: 323 44 51

SAMSUN

Alaçın Tel: 621 35 20
 Balıca Tel: 543 22 11
 Çarşamba Tel: 833 21 09
 Horoz Tel: 714 53 95
 Samsun (Akıncı) Tel: 437 10 42 - 437 42 52
 Samsun (Akıncı) Tel: 233 24 24 - 231 24 24
 Samsun (Koruköy) Tel: 420 09 64 - 435 33 70 - 432 74 37
 Samsun (Selçuk) Tel: 431 65 80 - 431 58 05
 Samsun (Tekkeköy) Tel: 256 22 55
 Vezirköprü Tel: 647 17 97

SİNOP

Boğaz Tel: 315 17 38
 Sinop Tel: 261 48 86
 Türkeli Tel: 671 22 68

SİVAS

Suğehir Tel: 311 46 34 - 311 26 70

TOKAT

Ehvan Tel: 715 44 88
 Niksar Tel: 527 16 12

KASTAMONU

Kastamonu (Osyo) Tel: 313 42 42

ARTVIN

Bartın Tel: 415 31 39
 Hopa Tel: 351 52 80

BAYBURT

Boylu Tel: 211 28 63 - 211 45 00

ERZURUM

Erzurum (Döğükent) Tel: 327 33 98
 Erzurum (Demirler) Tel: 218 36 17 - 218 36 36
 Erzurum (Yenice) Tel: 315 28 20
 Horosan Tel: 211 24 79
 Oltu Tel: 816 19 65

GİRESEN
 Bulancık Tel: 314 12 52
 Giresun (Gaziler) Tel: 216 33 97
 Giresun (Pek) Tel: 216 27 59 - 216 05 63
 Trabzon Tel: 411 24 68

GÜMÜRHANE

Gümüşhane Tel: 213 26 68
 Kekik Tel: 312 26 43

KARS

Kars (Öğrenen Eleri) Tel: 223 74 90
 Kars (Yusufoğlu) Tel: 223 28 66

RİZE

Ardanuç Tel: 215 39 48
 Çayel Tel: 532 75 26
 Fozer (S81) Tel: 611 49 81
 Rize (Sohil) Tel: 214 21 21

TRABZON

Aktepe Tel: 228 13 31
 Arslan Tel: 222 64 00
 Çif Tel: 971 24 39
 Sürmene Tel: 746 35 64
 Trabzon (Sarıpaşa) Tel: 321 48 79 - 321 44 32
 Trabzon (Yunukun) Tel: 223 21 18 - 229 94 08
 Trabzon (Fenimköy) Tel: 223 47 95 - 224 29 52
 Vekirli Tel: 841 30 17

ARDAHAN

Ardahan Tel: 211 48 82
 Göle Tel: 411 30 91

ELAZIĞ BÖLGE SERVİS TAKİM LİDERLİĞİ
Diyarbakır Karayolu 12. Km. P.K.234 23520
Kuyulu Mevkii - ELAZIĞ
Tel: (424) 276 23 60-61-62
Fax: (424) 276 23 63

ADYAMAN

Adıyaman (Bakırköy) Tel: 216 02 73
 Adıyaman (S6 Evi) Tel: 216 50 29 - 216 50 87
 Gölpazarı Tel: 281 68 50 - 51
 Köhler Tel: 725 67 00

BATMAN

Batman Tel: 213 10 57 - 213 53 04
 Batman (Gör) Tel: 212 12 38 - 214 44 14

BİNGÖL

Bingöl Tel: 213 12 67
 Bingöl (2) Tel: 214 16 94

BİTLİS

Bitlis Tel: 226 51 59
 Tervan Tel: 817 11 49
 Tervan (Fenimköy) Tel: 827 55 92 - 827 79 62

DIYARBAKIR

Bismil Tel: 415 41 40
 Diyarbakır (Boğazi) Tel: 234 30 85
 Diyarbakır (Koruyolu) Tel: 223 97 75
 Diyarbakır (Sarı) Tel: 221 50 19 - 223 09 99
 Diyarbakır (Yenişehir) Tel: 223 88 98 - 224 31 41
 Ergani Tel: 811 38 34 - 811 63 78

Hani Tel: 651 21 66
 Sivri Tel: 211 21 88 (2. Han)

ELAZIĞ

Elazığ (Uzunpaşa) Tel: 212 15 01
 Elazığ (Karaköy) Tel: 211 21 45
 Elazığ (Nalbey) Tel: 218 19 63

HAKKARİ

Yüksekova Tel: 361 37 15

MALATYA

Aroçgir Tel: 811 22 00
 Malatya (Beyoğlu) Tel: 321 20 54
 Malatya (Boşyalı) Tel: 323 56 46
 Malatya (Fenimköy) Tel: 321 37 27

İĞDIR

İğdir Tel: 217 17 64

ERZİNCAN

Erzincan Tel: 214 27 86 - 223 37 06
 Tercan Tel: 441 38 33

MARDİN

Kızıltepe Tel: 312 38 78
 Mardin Tel: 462 31 50
 Nusurbin Tel: 415 12 65
 Yengibir Tel: 212 66 16

MİĞİS

Bunur Tel: 311 30 51
 Bünür Tel: 212 18 30
 Muş (İhsosyan) Tel: 212 47 90

ŞİRT

Şirt Tel: 223 14 48

SİRNAK

Çarş Tel: 616 29 84
 Şirnak Tel: 216 19 22
 Şirnak Tel: 518 15 03

URFA

Urfa Tel: 552 16 03

TUNCELİ

Tunceli Tel: 212 10 79

VAN

Ercis Tel: 354 49 05
 Van (Kozim Koruköy) Tel: 215 84 04
 Van (Sarıyay) Tel: 214 22 35

AĞRI

Ağrı Tel: 215 62 11 - 215 05 26
 Ağrı (Düren) Tel: 215 64 30
 Erskir Tel: 711 42 53

Garanti ile ilgili olarak MÜŞTERİNİN DİKKAT ETMESİ GEREKEN HUSUSLAR

Arçelik tarafından verilen bu garanti, Buzdolapların normal dışında kullanılmamasından doğacak arızaların giderilmesini kapsamadığı gibi, aşağıdaki durumlar da garanti dışıdır:

1. Kullanma hatalarından meydana gelen hasar ve arızalar,
2. Yükleme, boşaltma ve taşıma sırasında oluşan hasar ve arızalar,
3. Voltaj düşüklüğü veya fazlalığı, hatalı elektrik tesisatı, ürünün etiketinde yazılı voltajdan farklı voltajda kullanma nedenlerinden meydana gelecek hasar ve arızalar,
4. Yangın ve yıldırım düşmesi ile meydana gelecek arızalar ve hasarlar,
5. Ürünün kullanma kılavuzlarında yer alan hususlara aykırı kullanımasından kaynaklanan arızalar.

Yukarıda belirtilen arızaların giderilmesi ücret karşılığında yapılır.

Ürünün kullanım yerine montajı ve nakliyesi ürün fiyatına dahil değildir.

Garanti, bu belgenin diğer yüzünde belirtilen süre içinde ve yalnızca üründe meydana gelecek arızalar için geçerli olup, bunun dışında herhangi bir isim altında hak ve tazminat talep edilemez.

Satıcı, satış esnasında garanti belgesinin tam olarak doldurulması (Teslim tarihi ve yeri, fatura tarihi ve no. vb.) şeklindeki, kanundan kaynaklanan sorumluluğunu yerine getirmediği takdirde garanti başlangıcı için mamul tip etiketindeki üretim tarihi göz önüne alınır. Garanti belgesi üzerinde tahrifat yapıldığı, ürün üzerindeki orijinal seri numarası kaldırıldığı veya tahrifti takdirdde bu garanti geçersizdir.



**Ücretsiz Danışma
Telefon Hatlarımız**
0 800 261 8585
0 800 261 8545

ARÇELİK A.Ş. Tuzla 81719 İstanbul Tel: (0-216) 395 45 15 Fax: (0-216) 395 27 27



B U Z D O L A B I Garanti Belgesi

ARÇELİK Buzdolabı'nı, kullanma kılavuzunda gösterildiği şekilde kullanması ve Arçelik'in yetkili kılıdğı Servis elemanları dışındaki şahıslar tarafından bakım, onarım veya başka bir nedenle müdahale edilmiş olması sebebiyle, bütün parçaları dahil olmak üzere tamamen maddem, işçilik ve üretilim hususlarına karşı

1 (BİR) YIL SURE İLE GARANTI EDİLMİŞTİR.

Garanti kapsamı içinde yapılan işlemler için işçilik masrafı, değiştirilen parça bedeli, ya da başka bir ad altında hiçbir talep edilmeyecektir. Garanti süresi içinde yapılacak onarımlarda geçen süre, garanti süresine ilave edilir. Temin süresi en fazla bir aydır. Bu süre boyunca yetkili servis adıyla yetkili servis adıyla yetkili servis bulunmaması durumunda Yetkili Satıcılarımız veya Firmamızda teslim edildiği tarihten itibaren itibaren boşlar. Arzımızın değerlendirilmesi konusunda uygulanacak teknik yöntemlerin tespiti ile değiştirilecek parçaların saptanması tamamen firmamızın sorumluluğundadır. Ancak;

-Ürünün teslim tarihinden itibaren garanti süresi içinde kalınacak kadarla bir yıl içerisinde, aynı arızayı ikiden fazla tekrarlaması veya farklı arızaların derinden fazla ortaya çıkması sonucu üründen yararlanamamanın süreklilik kazanması,
-Temin için gereken özami sürenin aşılması,
-Yetkili Servis adıyla yetkili servis bulunmaması halinde sırasıyla Yetkili satıcımız, bayi, ocaklar temsilcilerimizden birisinin bölgeye en yakın servis yetkilisiyle birlikte veya firmamız yetkilisiyle düzenlenecek toplantı arızanın tamirinin mümkün bulunmadığının belirlenmesi durumunda, ücretsiz olarak değiştirme işlemi yapılacaktır.
Garanti belgesi ile ilgili olarak çıkabilecek sorunlar için Sanayi ve Ticaret Bakanlığı, Tüketicinin ve Rekabetin Korunması Genel Müdürlüğü'ne başvurulabilir. Bu Garanti Belgesi'nin kullanılmasına 4077 sayılı Kanun ile bu Kanun'a dayanılarak düzenlenen TRKGM - 95/116 - 117 sayılı tahlil uyarınca T. C. Sanayi ve Ticaret Bakanlığı, Tüketicinin ve Rekabetin Korunması Genel Müdürlüğü tarafından izin verilmiştir.

ARÇELİK A.Ş.

Genel Müdür

Genel Müdür Yard.

Seri No:
Tip:

[Signature]

[Signature]

Bu belge, Sanayi ve Ticaret Bakanlığı'nın 819 no'lu ve 27.03.1996 izin tarihli belgesine göre düzenlenmiştir.

Teslim tarihi, Yeri:

Fatura tarihi, No:

Satıcı Firma Unvanı:

Adresi:

Tel - Telefax:

Satıcı Firma (Kase ve imzalı):